



TAVOWOOD

MKIC67-195NWD

取扱説明書

取付・設置説明書

このたびはお買い上げいただき、
まことにありがとうございます。

- ご使用前に必ずこの取扱説明書をよくお読みになり、
正しくご使用ください。
- 取扱説明書は、いつでも見られる場所に
大切に保管してください。

もくじ

取扱説明書

- ・安全上のご注意 1
- ・各部の名称 2
- ・ご使用に際して 2～3
- ・お手入れ方法 3～4
- ・ご相談窓口における
お客様の個人情報のお取り扱いについて 4
- ・アフターサービスについて 5

取付・設置説明書

- ・安全上のご注意 6
- ・組立方法 7
- ・製品寸法図 裏表紙
- ・取付・設置後の点検・清掃 裏表紙

取扱説明書

安全上のご注意



必ずお守りください

ここに示した注意事項は、守らないと人身事故や、家財の損害に結びつくものです。安全に関する重要な内容ですので、必ず守ってください。

■表示内容を見逃して誤った使い方をしたときに生じる危害や損害の程度を、次の表示で説明しています。

 注意	この表示の欄は「取扱いを誤った場合、使用者が傷害を負うことが想定されるか、または物的損害の発生が想定される危害・損害の程度」をいう。
---	--

■お守りいただく内容の種類を、次の絵表示で区分し、説明しています。

	この図記号は、製品の取扱いにおいて、その行為を禁止する図記号です。
	この図記号は、製品の取扱いにおいて、指示に基づく行為を強制する図記号です。

⚠ 注意

天板に乗ったり、体重をかけたりしないでください。

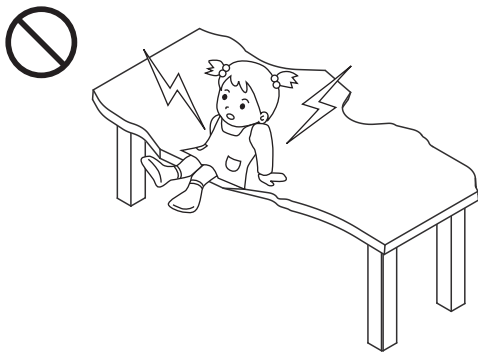

テーブルが壊れて、ケガをする恐れがあります。

金属部のお手入れの際は、必ず手袋を着用してください。

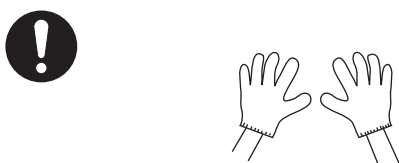

鋼板の切り口や角で、手を切る恐れがあります。

テーブルを移動させる場合は、ひきずらないようにテーブルを持ち上げてください。

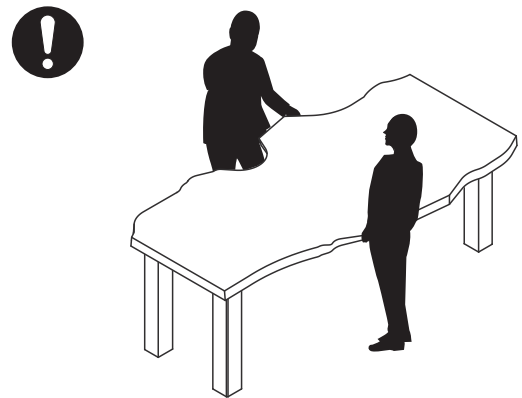

床を傷つけたり、テーブル破損（傷防止パーツの剥がれ）等の恐れがあります。

平らで丈夫な床に設置してください。



床と脚の接地面積が少ないため、床が傷つく恐れがあります。

各部の名称

■MKIC67-195NWD

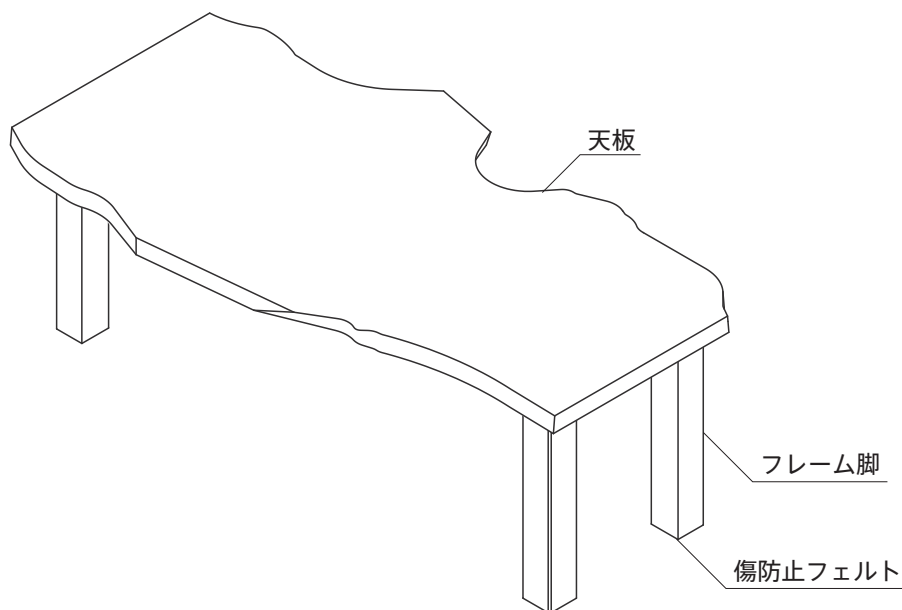

■天板仕様 天然木 無垢材（樹種多数有り）／艶消しウレタン塗装仕上げ

■耐荷重 均等荷重 50kg

ご使用に際して

熱いやかんや鍋等を直接置かないでください。

天板はウレタン塗装仕上げです。熱いやかんや鍋を直置きすると、塗膜が白化したり、艶消し効果が無くなることがあります。また、輪じみが出るおそれがあります。保護のためコルクの鍋敷き等を使用してください。

擦り傷にご注意ください。

食器や調理器具を引きずることにより、天板に小さな傷が付くことがあります。

天板に衝撃を与えないでください。

天板がへこんでしまうことがあります。

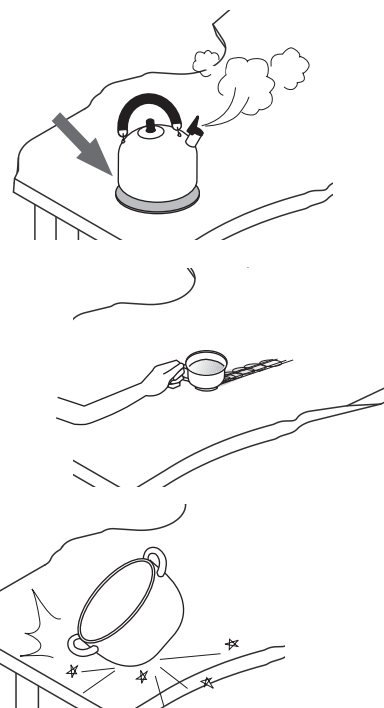

・シンナー・ベンジン・アルコールは使用しないでください。

塗膜が白化したり、艶消し効果が無くなることがあります。アルコール除菌を使用しなくてはならない時は、少量を柔らかい布にふくませやさしく拭き取ってください。



・メラミンスポンジ・研磨剤入のスポンジ・スポンジの裏に付いているスコッチブライトは使用しないでください。また、表面を強くこすらないでください。

塗装面のツヤ消し剤がこすられ、艶消し効果が無くなる場合があります。表面に小さな傷が付くことがあります。

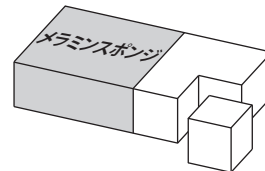

クレンザーや金属タワシは、使用しないでください。

塗膜を傷つけるおそれがあります。

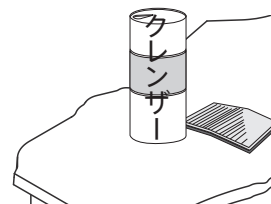

化学雑巾等は使用しないでください。

塗布面の艶消し効果が無くなったり、変色する場合があります。



ストーブなどの熱源の近くや、直射日光が当たる場合で使用しないでください。

破損や劣化の原因となります。

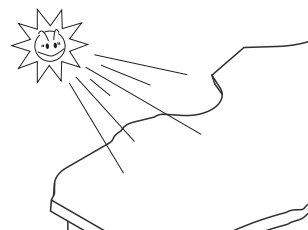

お手入れ方法

汚れは放置すると落ちにくくなりますので、早めに拭き取り、ご使用のたびにお手入れを行ってください。お手入れには、柔らかい布やスポンジをご使用ください。

■天板

※天然木の天板はウレタン塗装仕上げです。表面が樹脂コーティングされているため日常の手入れはから拭きで行ってください。

硬い布やスポンジは天板に細かい傷ができて、劣化に繋がるため柔らかい布やスポンジをご使用ください。

- ・柔らかい布でから拭きします。
- ・軽い汚れの場合は、水拭きします。脂汚れ等の落ちにくい汚れは薄めた台所用中性洗剤を使用し、洗剤が残らないようにしっかり拭き取り、仕上げにから拭きします。

※拭いた後に水分が残らないようにしてください。



■脚

※脚部はステンレスです。ご使用始めは、ステンレス表面の研磨粉が付くことがあります。お手入れを繰り返すとなくなります。

- ・軽い汚れの場合は、水拭きします。
- ・脂汚れ等の落ちにくい汚れは、台所用中性洗剤を使用し、洗剤が残らないようにしっかり拭き取ります。
- ・仕上げにから拭きします。

メンテナンス用品（オプション）※天板は除く

○シンプルグリーン（洗剤）

- ・通常のお手入れには30倍程度に薄めたシンプルグリーンを吹きかけ、水を含ませた柔らかい布で拭き取ります。
 - ・乾いた柔らかい布で水分を拭き取ります。
 - ・脂汚れがひどい場合は、水で5倍程度に薄めたシンプルグリーンを吹きかけ、2～3分待ちます。
 - ・スポンジ等で汚れをこすり落とした後、水を含ませた柔らかい布で拭き取ります。
 - ・乾いた柔らかい布で水分を拭き取ります。
- ※希釈率が濃すぎると、表面に洗剤成分が残り、白っぽくなる場合があります。

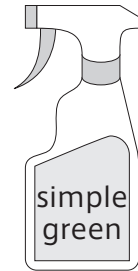

○プレーゲ（ステンレスチタン製品用コーティング剤）

1. プレーゲを塗布する前に水や中性洗剤等を使用して、表面に付着している汚れを落とします。
 2. プレーゲを塗布します。
（スプレー1回（約1cc）につき1平方メートルを目安）
 3. 乾いた柔らかい布で車のワックスを塗り込むように円を描きながら、プレーゲを十分に塗り込みます。
 4. 再度乾いた柔らかい布で、白いモヤモヤが無くなるまでから拭きします。
- ※ プレーゲを塗布しすぎると、白いモヤモヤが取れにくくなります。
- ※ プレーゲを使用する前に「シンプルグリーン」で脂汚れを落とすと、より一層効果が得られます。

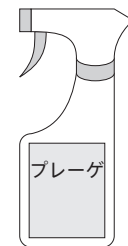

○ワイピングクロス

- ・日常のお手入れに、から拭きまたはきつく絞った水拭きで汚れを拭き取ります。



ご相談窓口におけるお客様の個人情報のお取り扱いについて

■弊社および弊社関係会社（以下「弊社」）は、お客様よりお知らせいただきましたお客様の氏名、住所等の個人情報（以下「個人情報」）を下記の通りお取扱いたします。

1. 弊社は、お客様の個人情報を弊社製品のご相談への対応や修理およびその確認等に利用させていただき、これらの目的のためにご相談内容の記録を残すことがあります。
なお、修理やその確認業務を弊社の協力会社に委託する場合、法令に基づく義務の履行または権限の行使のために必要な場合、その他正当な理由がある場合を除き、弊社以外の第三者に個人情報を開示・提供いたしません。
2. 弊社は、お客様の個人情報を適切に管理します。
3. お客様の個人情報に関するお問い合わせは、ご相談いただきましたご相談窓口にご連絡ください。

アフターサービスについて

- この取扱説明書をよくお読みの上、再度点検していただき、異常のあるとき、又はお気づきの点がございましたら、取付・設置店、販売店、又はトーヨーキッチンカスタマーサービスにお問い合わせください。

ご連絡していただきたい内容

・ご氏名 ・ご住所 ・お電話番号 ・お買い上げ日 ・異常の内容 ・品番

- 製品の保証期間はご購入後、取扱説明書に従って正常な使用状態において1年間です。
ただし、本品質保証はご家庭で使用した場合にのみ適用します。



取付・設置説明書

安全上のご注意

必ずお守りください

取付・設置の前に、この「安全上のご注意」をよくお読みの上、正しく行ってください。

■表示内容を見逃して誤った取付・設置をしたときに生じる危害や損害の程度を、次の表示で区分し、説明しています。

 警告	この表示の欄は「取扱いを誤った場合、使用者が死亡または重傷を負うことが想定される危害の程度」をいう。
 注意	この表示の欄は「取扱いを誤った場合、使用者が傷害を負うことが想定されるか、または物的損害の発生が想定される危害・損害の程度」をいう。

■お守りいただく内容の種類を、次の絵表示で説明しています。

	この図記号は、製品の取扱いにおいて、指示に基づく行為を強制する図記号です。
---	---------------------------------------

警告

組立ては、組立方法の説明に従い、正しく行ってください。



組立方法を誤ると、思わぬ事故の原因となる恐れがあります。

注意

組立て完了後は、テーブルの傾き・ガタつき・固定ネジのゆるみがないことを必ず確認してください。



思わぬ事故の原因となる恐れがあります。

組立方法

※ 傷付き防止のため、平らな所で必ず養生をして組み立ててください。

1. フレーム脚を取付ける位置を決めます。

※ 天板からフレーム脚が出ないように、天板の長手方向は端から50mm、奥行き方向は端から25mm程度内側にフレーム脚の位置を決めてください。(図1)

2. フレーム脚を⊕バインドタッピンネジ4.0×16で天板に固定します。(図2)

※ 全てのバインドタッピンネジにゆるみが無いようしっかり固定してください。

※ 天板とフレーム脚の接合部にゆるみが出た場合は、バインドタッピンネジを締め直してください。

(図1)

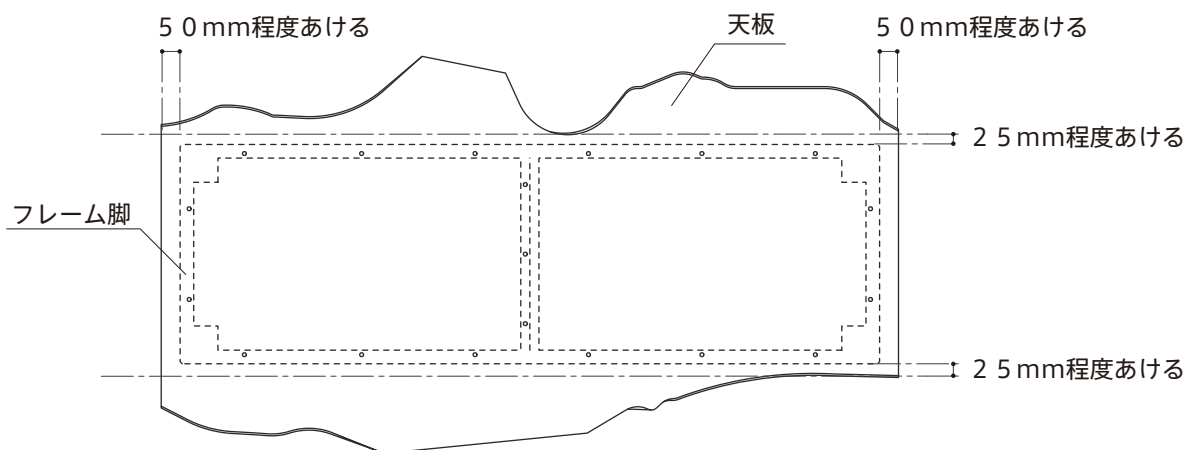

(図2)

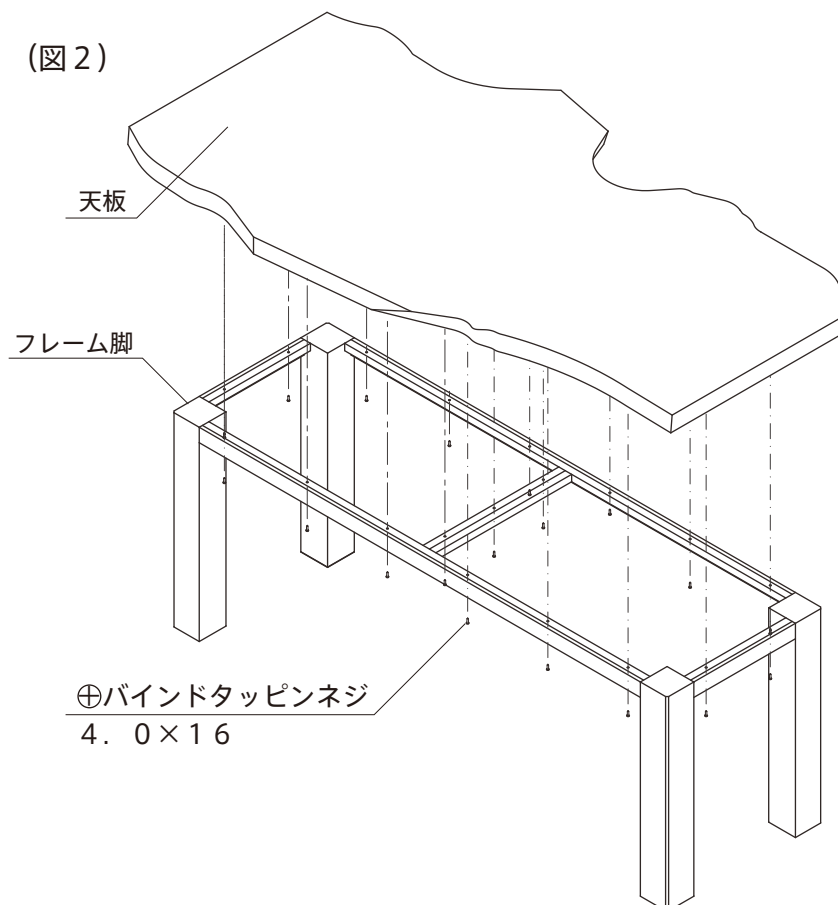

製品寸法図

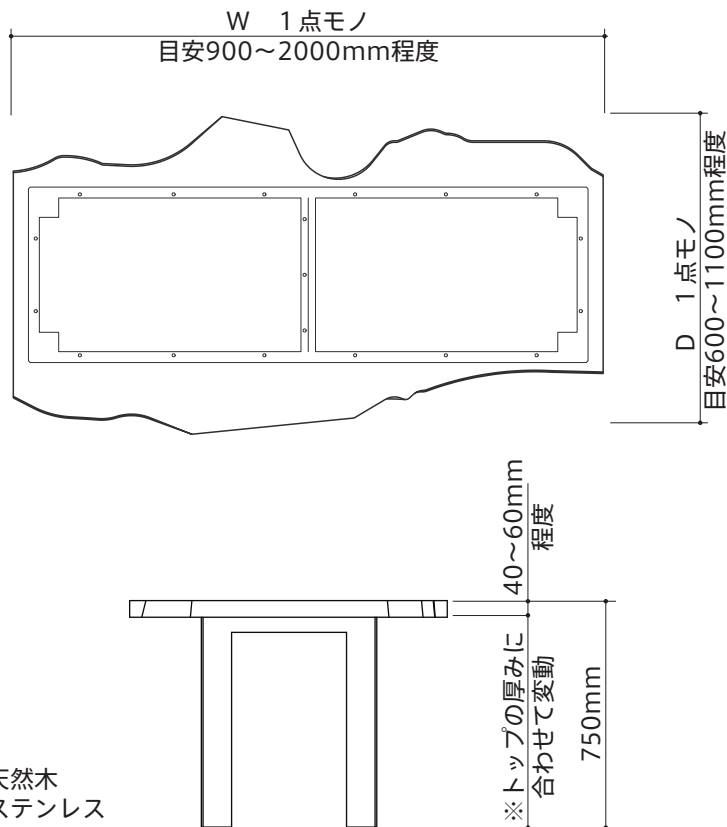

天板：天然木
フレーム脚：ステンレス

取付・設置後の点検・清掃

- ・「安全上のご注意」および説明書の内容通り取付・設置されているかを点検し、異常の無いことを確かめてください。
- ・表面の汚れ、ほこりを拭き取りながら、傷等の損傷が無いかを調べてください。
- ・損傷する恐れのある部分は、必ず梱包材等を利用して養生してください。
- ・養生に使うテープは、粘着力の弱いマスキングテープ等を使用してください。

トヨーキッチンホームページのオンラインショップ「SHOP TOYO KITCHEN」でオプションパーツをご購入いただけます。
詳しくは、store.toyokitchen.co.jpをご覧ください。

トヨーキッチンスタイルカスタマーサービス <https://www.toyokitchen.co.jp/ja/maintenance/>
トヨーキッチンスタイルカスタマーサービスでは、保証期間内、経過後のメンテナンスやパーツの販売を承ります。

お問い合わせ先

TEL 050 - 3852 - 2392 (受付時間 平日9:00~18:00 (※土・日・祝日・夏期・年末年始は除く))

メール tk@toyo1.toyokitchen.co.jp

FAX 0575 - 23 - 1262

スマートフォンからでも
修理/メンテナンスの
依頼ができます。

アクセスはこちらから →

